

# NTC

NTC - тип аналоговых датчиков температуры.

## Проводной NTC датчик для измерения температуры



NTC датчик температуры  
проводной (артикул:  
ML00004775)

- [Проводной NTC датчик для измерения температуры](#) (артикул: ML00004775) может использоваться для измерения температуры воздуха (в помещении или на улице) или теплоносителя. Место применения определяется настройкой. Сопротивление 10 кОм.



Датчик температуры  
комнатный (NTC) (артикул:  
ML00005877)

- [Датчик температуры комнатный \(NTC\)](#) (артикул: ML00005877) применяется для измерения температуры воздуха в помещении.

ПОДХОДЯТ ДЛЯ ПРИБОРОВ:

- **Wi-Fi термостат [ZONT H-1V.01](#)**
- **Wi-Fi/GSM отопительный термостат [ZONT SMART NEW](#)**

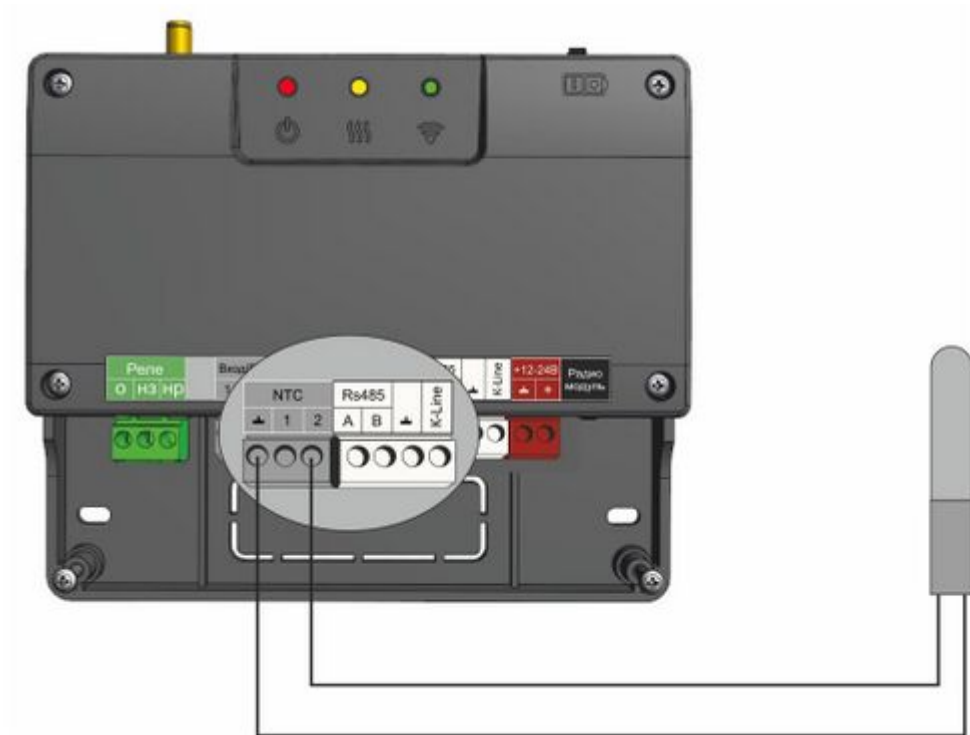

- Wi-Fi/GSM отопительный термостат [ZONT H-1V NEW](#)

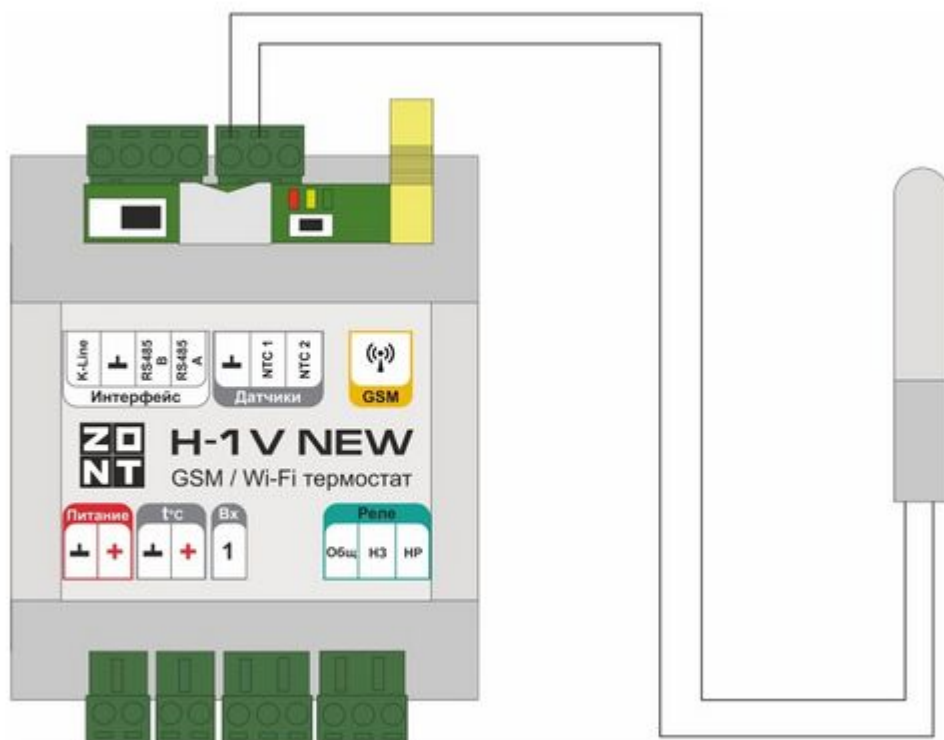

- Отопительный контроллер [ZONT H-1V.02](#)

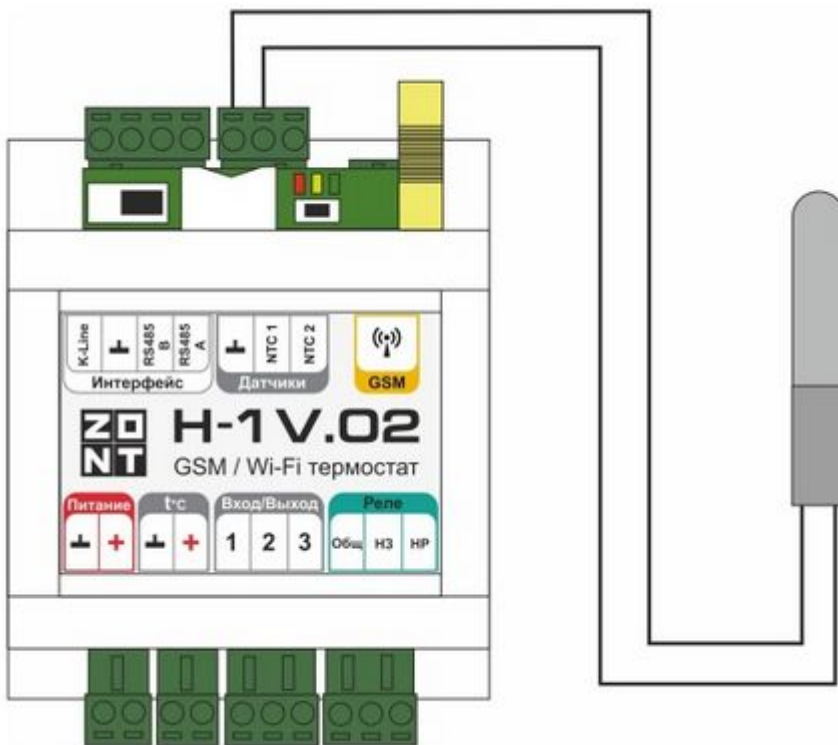

- Отопительный контроллер [ZONT SMART 2.0](#)

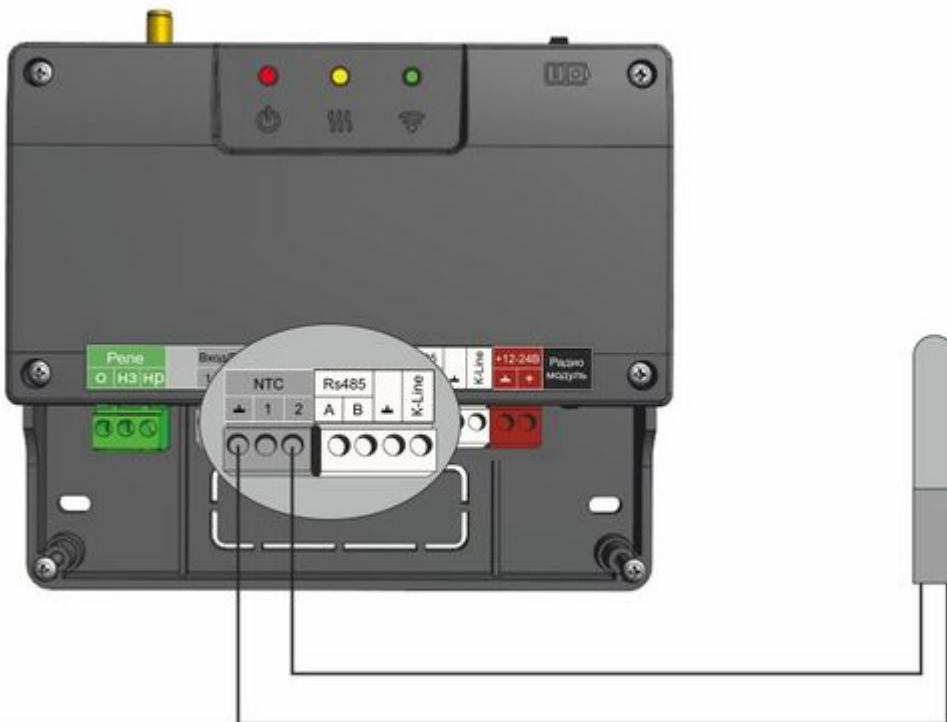

- Автоматический регулятор [ZONT Climatic 1.1](#), [ZONT Climatic 1.2](#), [ZONT Climatic 1.3](#), [Climatic OPTIMA](#)

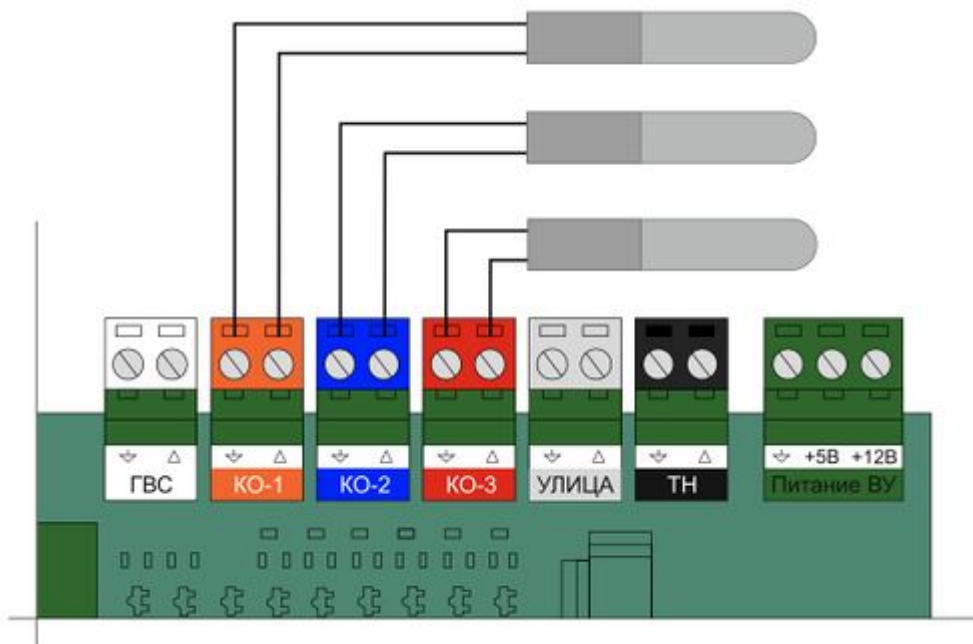

- Блок расширения [EX-77](#) для ZONT Climatic 1.3

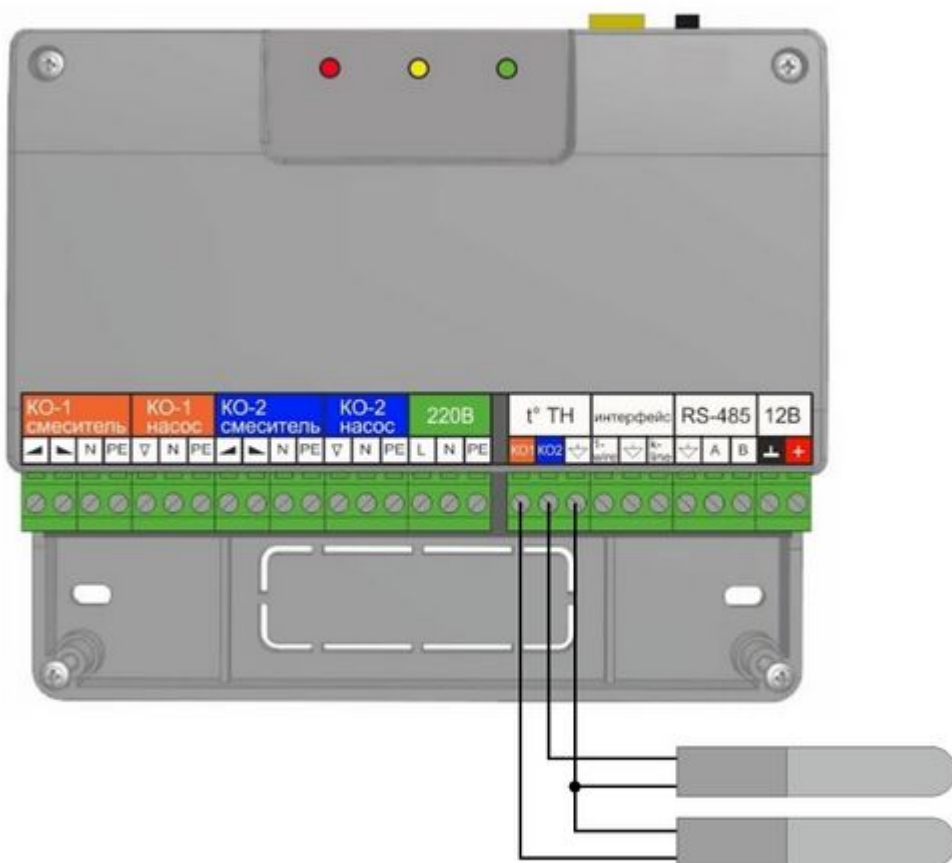

- Универсальный контроллер [ZONT H700+ PRO](#)

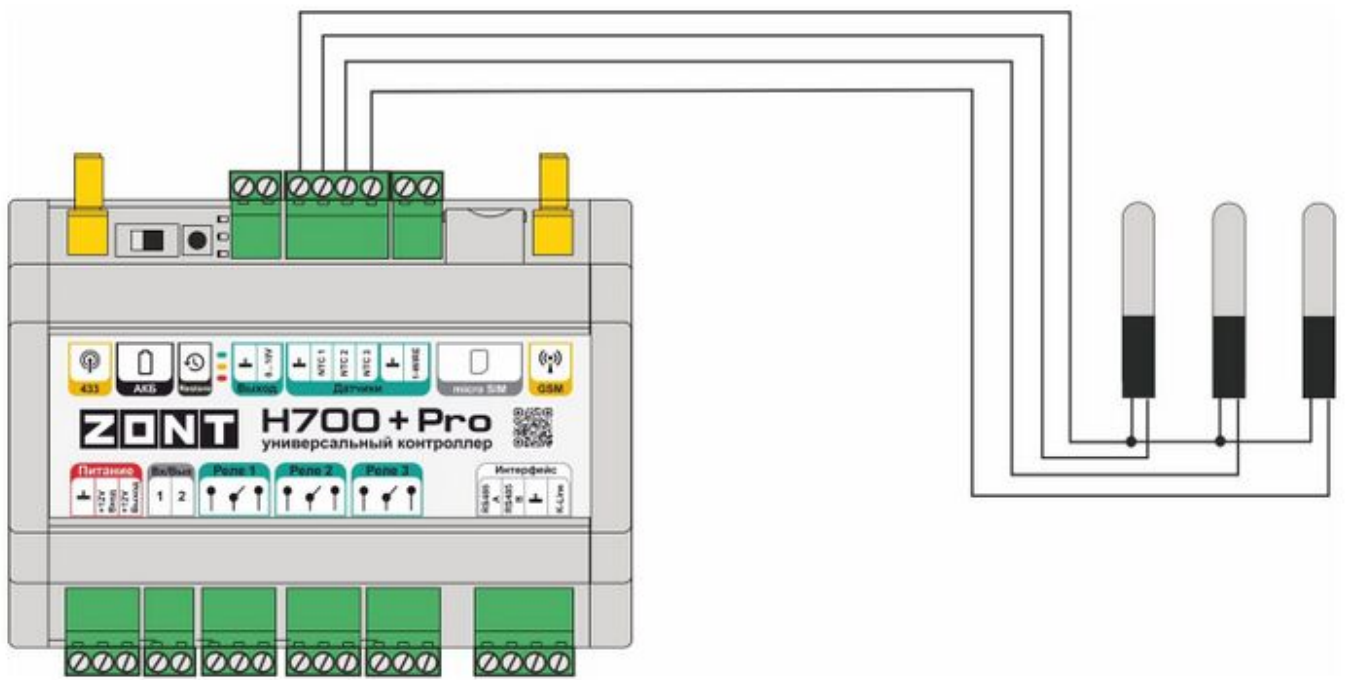
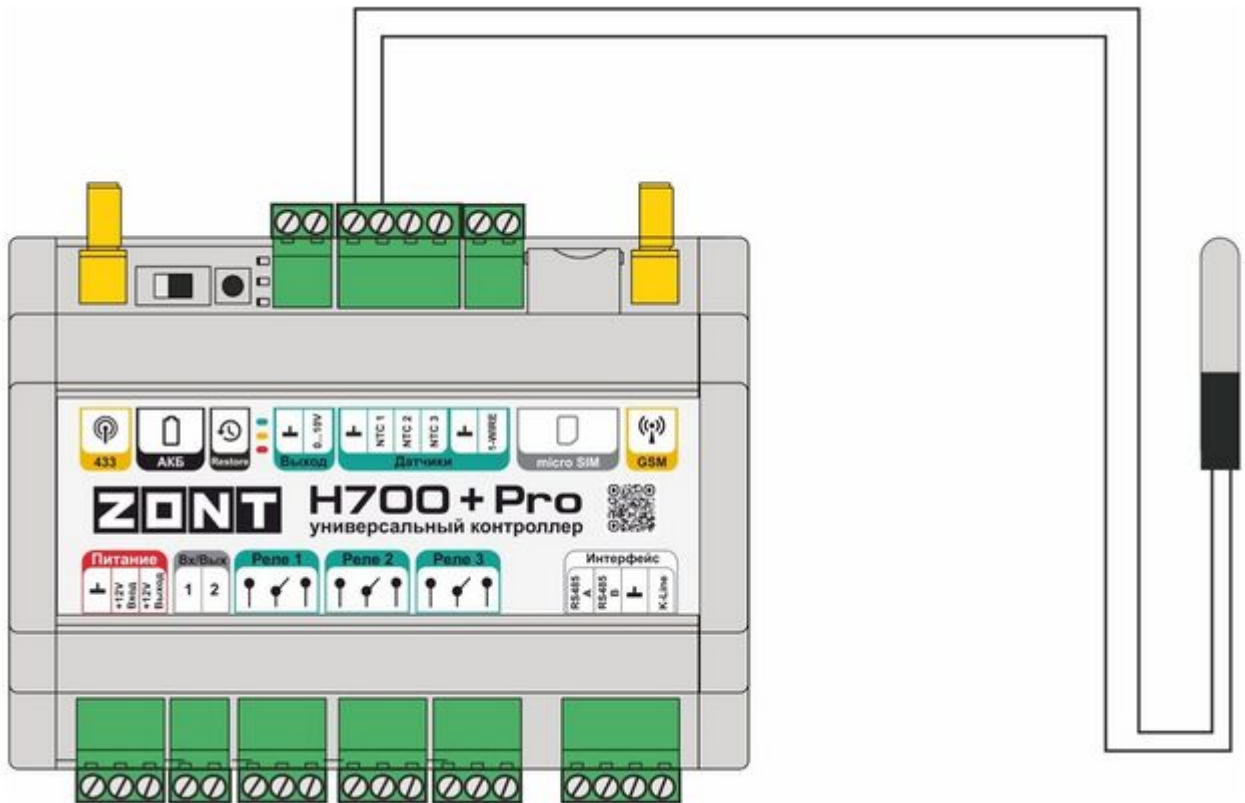

• Универсальный контроллер [ZONT H1000+ PRO](#)

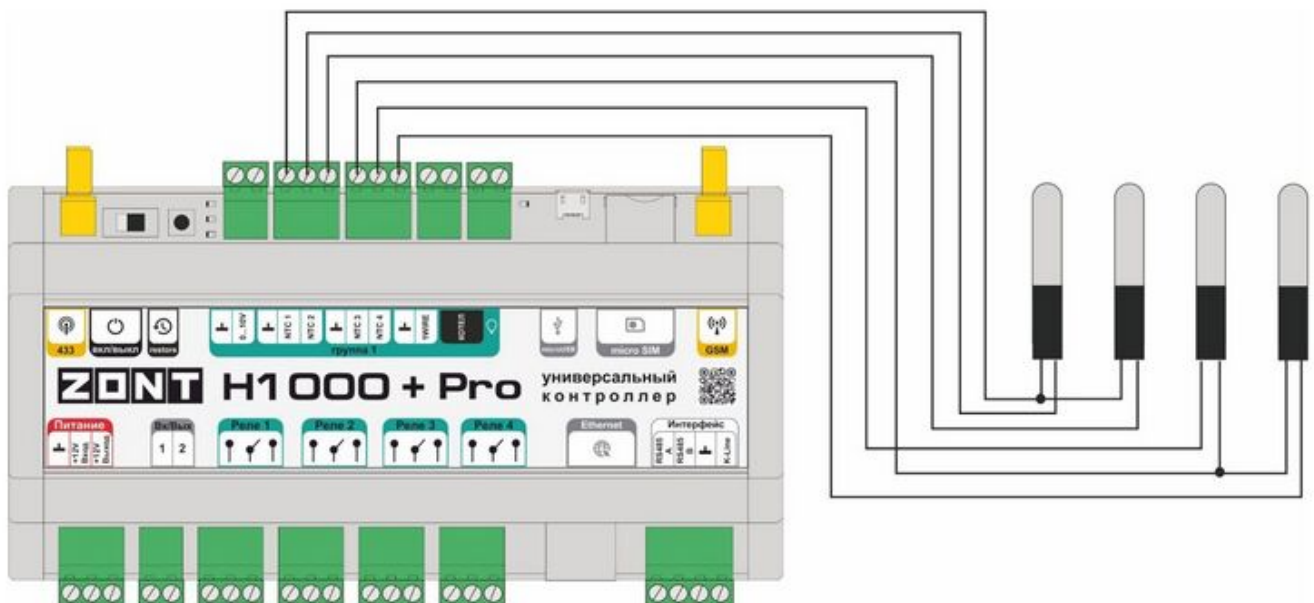
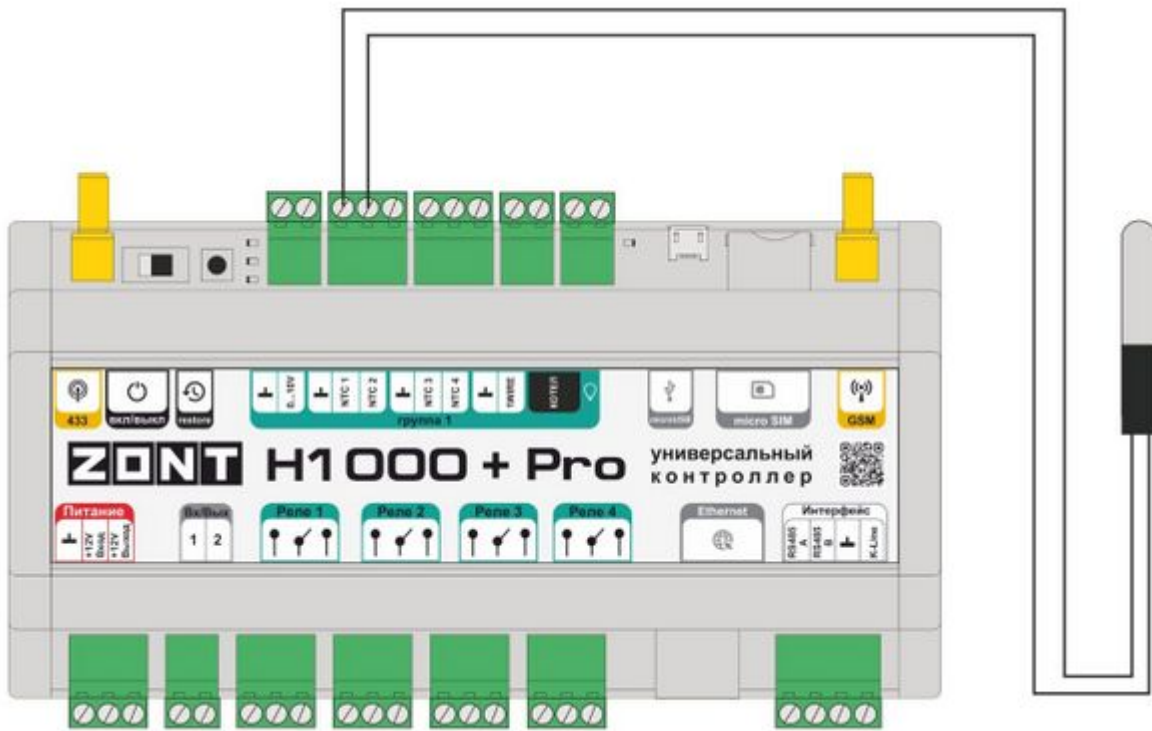

- Универсальный контроллер [ZONT H1500+ PRO](#)

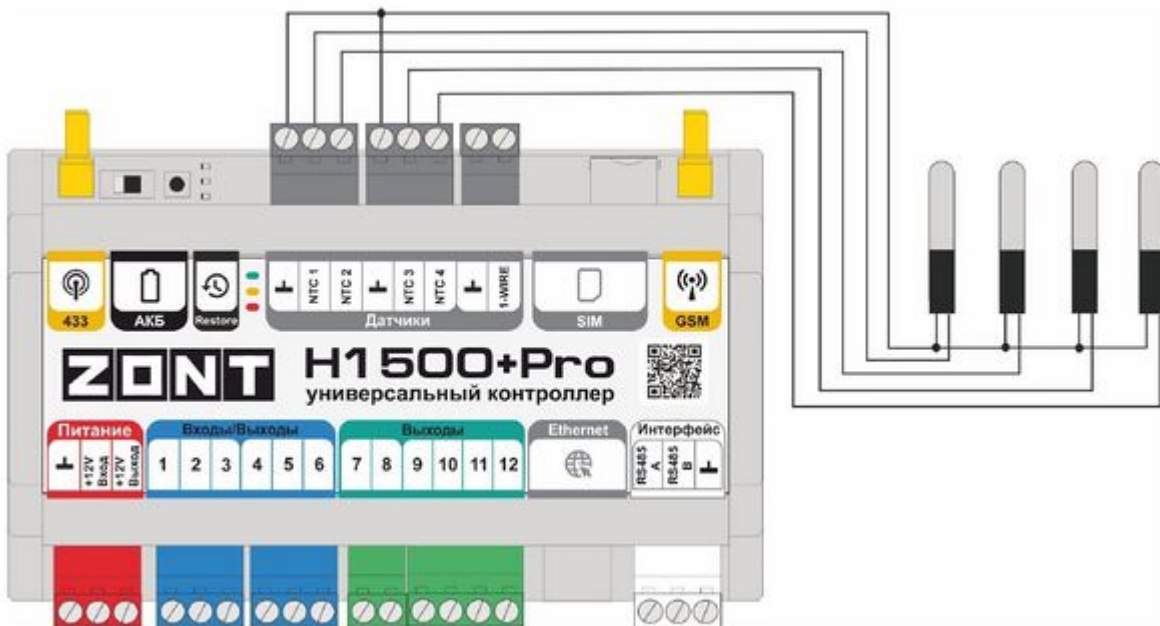
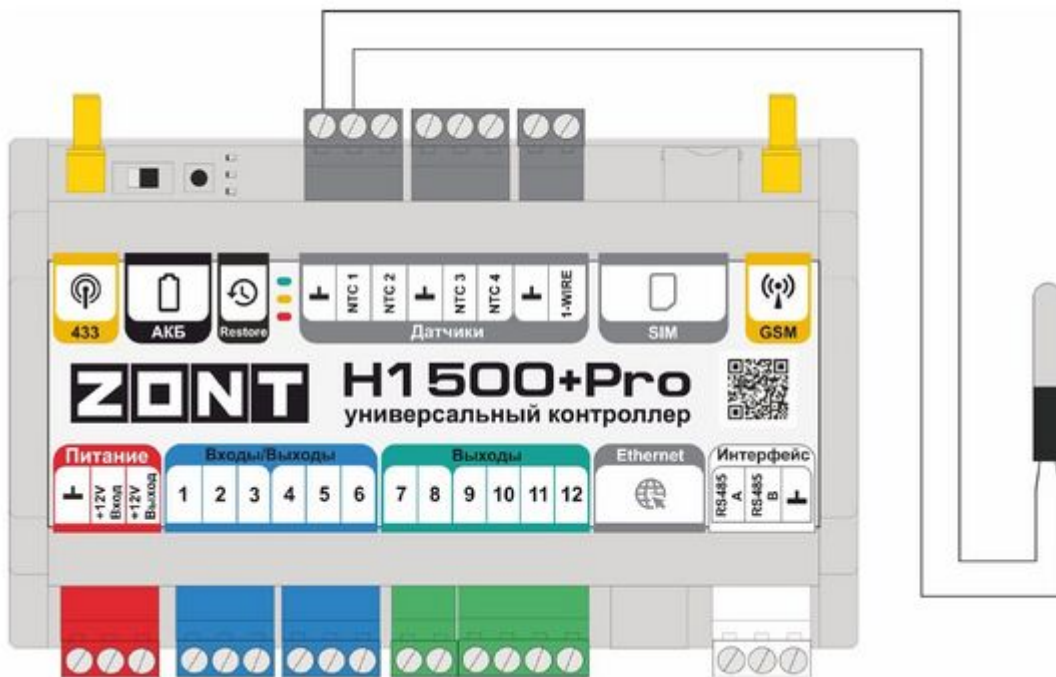

- Универсальный контроллер [ZONT H2000+ PRO](#)

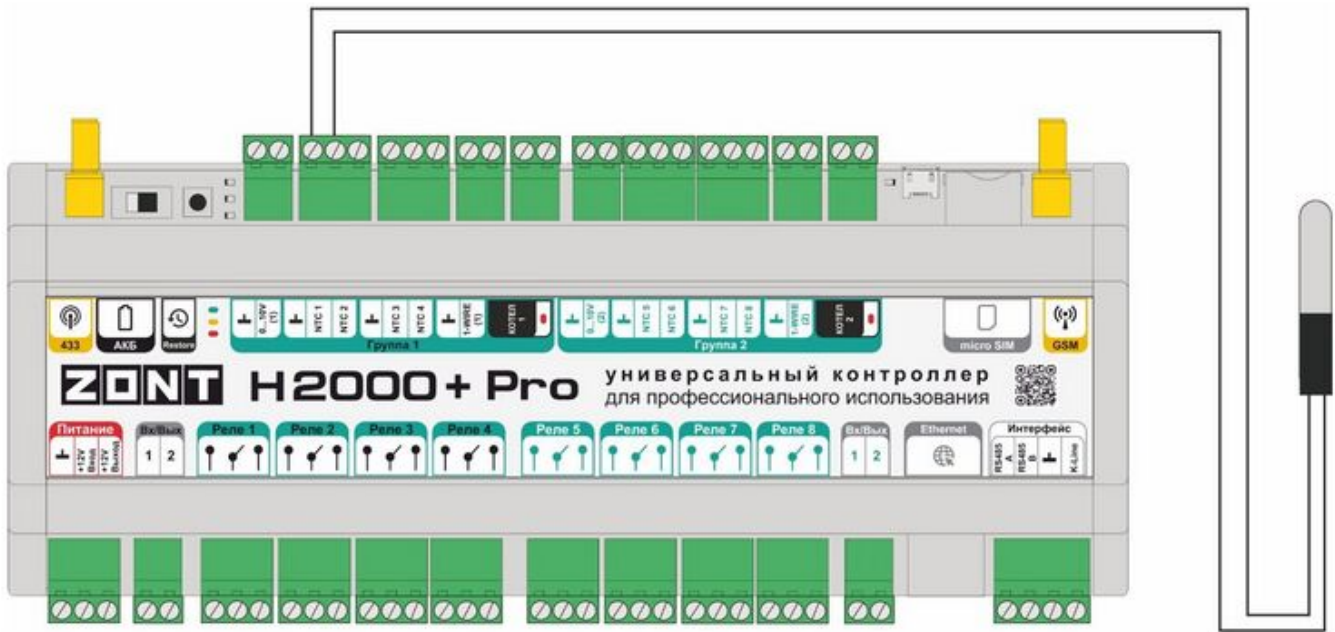

- Блок расширения [ZE-88](#)

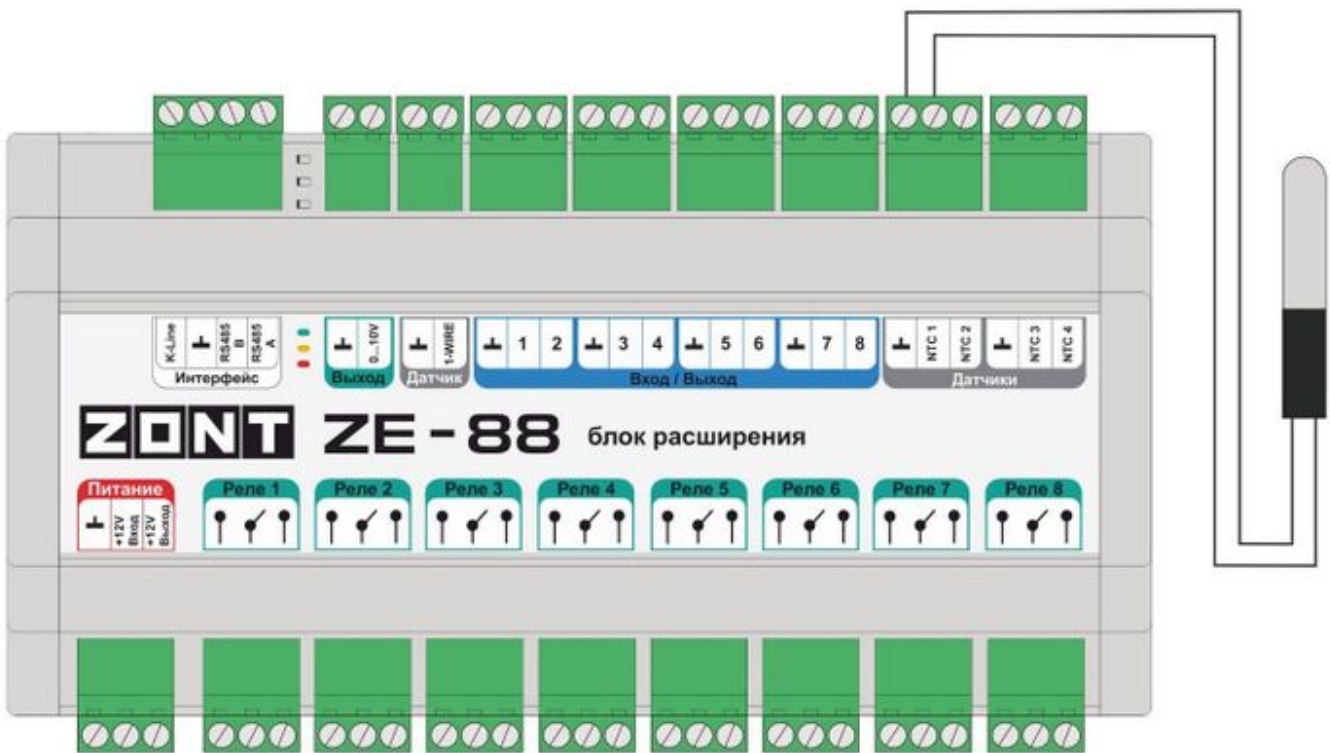

- Блок расширения [ZE-44](#)



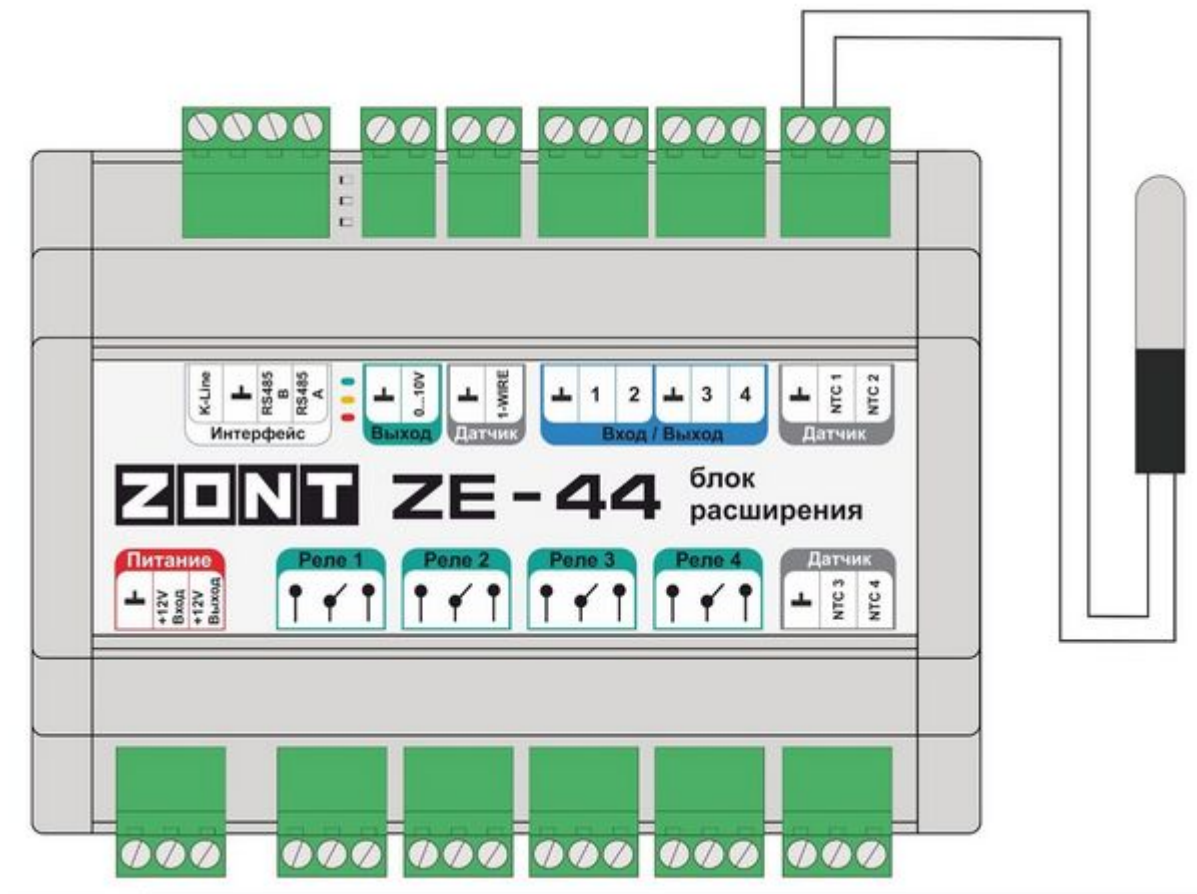

см. также [Подключение сторонних датчиков температуры NTC к ZONT ZE-44](#)

- Блок расширения [ZE-22](#)

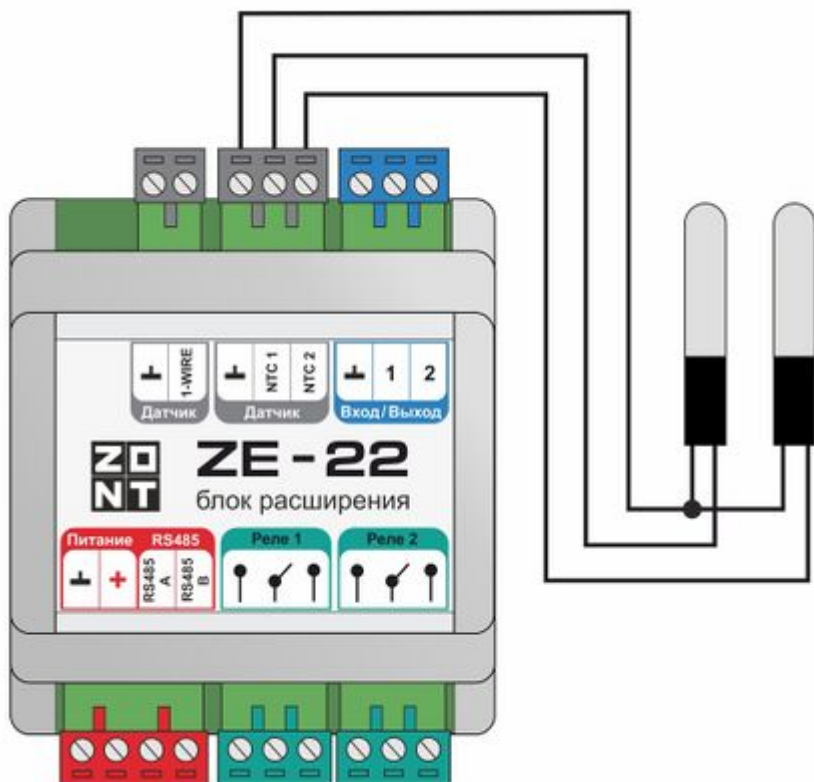

см. также [Подключение сторонних датчиков температуры NTC к ZONT ZE-22](#)

- Универсальный контроллер [ZONT H1000+](#)

см. раздел [Подключение аналоговых датчиков температуры NTC к ZONT H1000+](#)

- Универсальный контроллер [ZONT H2000+](#)

см. раздел [Подключение аналоговых датчиков температуры NTC к ZONT H2000+](#)

- Блок расширения [ZE-66](#) для ZONT H2000+
- Блок расширения [ZE-66E](#) для ZONT H2000+
- Радиорелейный блок расширения [ZRE-66](#) для контроллера ZONT H2000+